

Leták platí od 01.04.2014 edícia 1 apríl



Na všetky výrobky z ponuky CENTURION-R sa vzťahuje štandardná 24-mesačná záruka.

Len na vybrané výrobky vo farbách : Gold (GJ), Antic (AJ), Eben (HJ), Gratta (GT), Nugát (NT), Noče (NC), Mocca (MC), Šedá (PC), Dub (DC), Beech (BC), Snow (SC), Orech (OJ), Milky (MJ), Višňa (WJ), Plaza (PJ) sa vzťahuje 6-ročná záručná lehota. Záruka sa vzťahuje na krídla a zárubne. Povrchy sú odolné voči oteru, pôsobeniu slnečného žiarenia a flakom (napr. káva, čaj, omáčky, tuky). Nemusia byť konzervované. Vysoká kvalita výrobenia fólie zaručuje dlhodobú životnosť výrobku, farebnú stálosť, dokonalú kresbu dreva a farieb prírodného dreva.



SUPER CENA!
139⁰⁰
 cena € s DPH
**KOMPLET: KRÍDLO
 + ZÁRUBŇA A, B, C, D
 + KĽUČKA**

OBSAH:

SUPER VERONA	1
VERONA	2
SEMKO INOX	2
NICEA	3
SEMKO	3
MONACO	4
OSAKA	4
VIGO	5
VILA	5
BERGEN	5
OSLO	5
RENO	6
SOFIA	6
HAGA H1-H6	7
ETNA	8
MONTANA	8
KOBE	8
DENVER	9
MANHATTAN	9
YORK	9
VESTO	9
BOSTON	10
ANDORA	10
MALAGA	10
DAKAR	11
BOSTON STANDARD PLUS	11
PALETA RAL	11
INTRO	12
OBLOŽKOVÁ ZÁRUBŇA K DVERÁM INTRO	12
NADSVETLÍKY	12
KRÍDLA A POSUVNÉ SYSTÉMY	13
FOGO	14
OBLOŽKOVÁ ZÁRUBŇA K DVERÁM FOGO	15
AKUSTIK	16
DODATOČNÉ INFORMÁCIE	17
ZÁRUBNE	18
ROZDELENIE POVRCHOV DVERÍ	20

• ŠPECIÁLNA PONUKA • NOVINKA •

SUPER VERONA **SV**

Posuvné, dvojkridlové dvere aj krídla v iných rozmeroch dostupné v cene modelu VERONA (VN).



ZASKLENIE



TECHNOLÓGIA RÁM SOFT



VN VERONA



118,00 [98,33]

125,00 [104,17]

ZASKLENIE



BIELÉ LAKMAT

príplatok za krídlo v rozmere 100

19,00 [15,83]

TECHNOLÓGIA RÁM SOFT



S3 S4 S5 SEMKO INOX



146,00 [121,67]

155,00 [129,17]

SKUPINA A
SKUPINA B



151,00 [125,83]

161,00 [134,17]

SKUPINA A
SKUPINA B



156,00 [130,00]

167,00 [139,17]

SKUPINA A
SKUPINA B

TECHNOLÓGIA RÁM SOFT

CENOVÁ SKUPINA A

CENOVÁ SKUPINA B

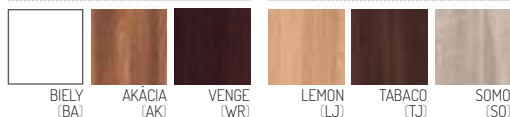

ZASKLENIE



príplatok za krídlo v rozmere 100

19,00 [15,83]

NICEA N1



informácia na str.1



SKUPINA A
SKUPINA B

192,00 [160,00]
251,00 [209,17]

TECHNOLÓGIA RÁM SOFT

CENOVÁ SKUPINA A

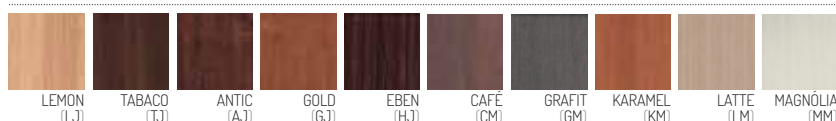

CENOVÁ SKUPINA B



Prírodná trieda povrchov dverí CENTURION. Povrchová úprava dverí je prírodná dyha najvyššej kvality. Dostupné pre dvere Nicea Natura

ZASKLENIE

MLIEČNE VSG 2.2.1 (V)*	MLIEČNE MATNÉ SKLO	*Príplatok za mliečne bezpečné lepené laminované sklo VSG 2.2.1 (V)	príplatok za krídlo v rozmere 100
		14,00 [11,67]	19,00 [15,83]

SEMKO SE ZE



SKUPINA A
SKUPINA B

135,00 [112,50]
158,00 [131,67]

* Panel ryflovaný (doplnky za príplatok)

príplatok za krídlo v rozmere 100

19,00 [15,83]

SKUPINA A
SKUPINA B

TECHNOLÓGIA RÁM SOFT

CENOVÁ SKUPINA A



BIELY (BA) AKÁCIA (AK) VENGE (WR)

CENOVÁ SKUPINA B



LEMON (LJ) TABACO (TJ) SOMO (SO)



ZASKLENIE



MATNÉ BIELE SKLO LAKMAT



PANEL PLOCHÝ



*PANEL RYFLOVANÝ

vyplnenie jednej kazety ryflová-ným panelom model (ZM)

3,00 [2,50]

vyplnenie jednej kazety ryflová-ným panelom model (ZE)

1,00 [0,83]

M3 M4 M5 M9 MONACO



informácia na str. 1

150,00 [125,00]
162,00 [135,00]
185,00 [154,17]

172,00 [143,33]
183,00 [152,50]
204,00 [170,00]

SKUPINA A
SKUPINA B
SKUPINA C



informácia na str. 1

172,00 [143,33]
183,00 [152,50]
204,00 [170,00]

SKUPINA A
SKUPINA B
SKUPINA C



informácia na str. 1

183,00 [152,50]
195,00 [162,50]
214,00 [178,33]

SKUPINA A
SKUPINA B
SKUPINA C



TECHNOLÓGIA RÁM SOFT

CENOVÁ SKUPINA A



CENOVÁ SKUPINA B



CENOVÁ SKUPINA C



ZASKLENIE



príplatek za krídlo v rozmere 100

19,00 [15,83]

OS OSAKA



informácia na str. 1

214,00 [178,33]



TECHNOLÓGIA RÁM SOFT



ZASKLENIE



príplatek za krídlo v rozmere 100

19,00 [15,83]

VIGO VG

ZASKLENIE



příplatek za křídlo v rozměre 100

19,00 [15,83]

TECHNOLÓGIA RÁM SOFT

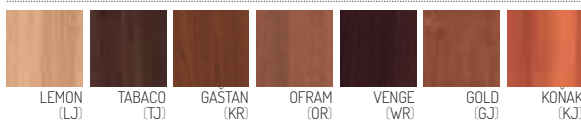

informácia na str. 1



215,00 [179,17]

TECHNOLÓGIA SOFT

CENOVÁ SKUPINA A



CENOVÁ SKUPINA B



ZASKLENIE

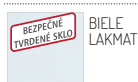

příplatek za křídlo v rozměre 100, 110
sklenie ako v rozměre 90

15,00 [12,50]



SKUPINA A
SKUPINA B

152,00 [126,67]

174,00 [145,00]

VILA VX

TECHNOLÓGIA SOFT

CENOVÁ SKUPINA A



CENOVÁ SKUPINA B



ZASKLENIE



příplatek za křídlo v rozměre 100, 110
sklenie ako v rozměre 90

15,00 [12,50]



SKUPINA A **108,00 [90,00]**

SKUPINA B **116,00 [96,67]**

112,00 [93,33]

120,00 [100,00]

114,00 [95,00]

122,00 [101,67]

BERGEN BX

TECHNOLÓGIA SOFT - MODEL OX

CENOVÁ SKUPINA A



CENOVÁ SKUPINA B

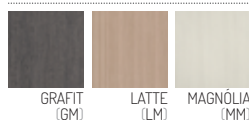

TECHNOLÓGIA STANDARD - MODEL OL

CENOVÁ SKUPINA C



ZASKLENIE



příplatek za křídlo v rozměre 100, 110
sklenie ako v rozměre 90

15,00 [12,50]



SKUPINA A **129,00 [107,50]**

SKUPINA B **150,00 [125,00]**

SKUPINA C **134,00 [111,67]**

136,00 [113,33]

162,00 [135,00]

142,00 [118,33]

145,00 [120,83]

178,00 [148,33]

154,00 [128,33]

OSLO OX OL

RX RE RENO



147,00 [122,50]
176,00 [146,67]
149,00 [124,17]

ZASKLENIE

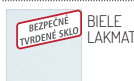

príplatok za krídlo v rozmere 100, 110 sklenie ako v rozmere 90

15,00 [12,50]

Krídla v rozmere 100, 110 vyrábané sú výlučne s použitím jednorúrodovej fólie.

SKUPINA A
SKUPINA B
SKUPINA C

TECHNOLÓGIA SOFT - MODEL RX

CENOVÁ SKUPINA A



CENOVÁ SKUPINA B



TECHNOLÓGIA STANDARD - MODEL RE

CENOVÁ SKUPINA C

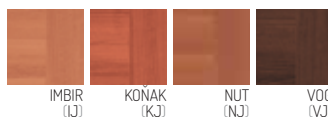

*Krídla vo farbách Nut (NJ), KOŇAK (KJ), Imbír (IJ), Vog (VJ) v dvojprúrodovej fólii môžu byť vyrobené v rozmere 60 z dvojprúrodovej fólie rozmeru 70, vtedy je fólia 70 odrezaná z oboch strán. Horizontálne rozmiestnenie vzoru je také isté ako v rozmere 70, užšie sú dve časti vertikálneho vzoru. Iným možným variantom je použitie jednorúrodovej fólie, ktorá má vertikálne rozmiestnenie vzoru.

SF SI SOFIA

SF/P
60*, 70, 80, 90



informácia na str. 1

TECHNOLÓGIA SOFT

CENOVÁ SKUPINA A



CENOVÁ SKUPINA B



CENOVÁ SKUPINA D



TECHNOLÓGIA STANDARD

CENOVÁ SKUPINA A



CENOVÁ SKUPINA B

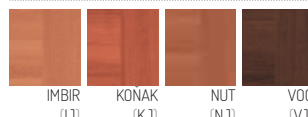

CENOVÁ SKUPINA C



CENOVÁ SKUPINA D



*Krídla vo farbách Nut (NJ), Koňak (KJ), Imbír (IJ), Vog (VJ) v dvojprúrodovej fólii môžu byť vyrobené v rozmere 60 z dvojprúrodovej fólie rozmeru 70, vtedy je fólia 70 odrezaná z oboch strán. Horizontálne rozmiestnenie vzoru je také isté ako v rozmere 70, užšie sú dve časti vertikálneho vzoru. Iným možným variantom je použitie jednorúrodovej fólie, ktorá má vertikálne rozmiestnenie vzoru.

Krídla v rozmere 100, 110 vyrábané sú výlučne s použitím jednorúrodovej fólie.

model SF: príplatok za krídlo rozmer 100, 110: 15,00 € s DPH / 12,50 € bez DPH

Príplatok za vyplnenie drevotrieskou:
(model SI rozmer 60-90) - 37,00 € s DPH / 30,83 € bez DPH
(model SI rozmer 100) - 44,00 € s DPH / 36,67 € bez DPH
(model SI rozmer 110) - 52,00 € s DPH / 43,33 € bez DPH

TABUĽKA PRÍPLATKOV PRE KRÍDEL SOFIA

FARBY RAL, NCS PODĽA SKUPIN FARIEB (str. 11)				
MODEL	SKUPINA 1 FARBY SVETLE	SKUPINA 2 FARBY BLEDSIE	SKUPINA 3 FARBY BLEDE	SKUPINA 4 FARBY TMAVÉ
SOFIA (PRÍPLATOK DO CENOVEJ SKUPINY A)	68,00 [56,67]	87,00 [72,50]	110,00 [91,67]	129,00 [107,50]
ZÁRUBNÉ PRIPRAVENÉ POD LAK STR. 18-19	+40%		+50%	

PRÍPLATOK DO RAL	€ S DPH € BEZ DPH
GARNIŽE	19,00 [15,83]
DORAZOVÁ LIŠŤA	4,00 [3,33]
LIŠŤY A ŠTVRŤVALČEKY	8,00 [6,67]



paleta RAL a NCS (okrem metalických)

Príplatok podľa tabuľky farieb. Minimálne množstvo 2 ks.

HAGA H1



SKUPINA A	93,00 [77,50]	102,00 [85,00]	100,00 [83,33]
SKUPINA B	135,00 [112,50]	145,00 [120,83]	142,00 [118,33]
SKUPINA C	100,00 [83,33]	110,00 [91,67]	107,00 [89,17]

HAGA H3



SKUPINA A	113,00 [94,17]
SKUPINA B	156,00 [130,00]
SKUPINA C	113,00 [94,17]

TECHNOLÓGIA SOFT

CENOVÁ SKUPINA A



CENOVÁ SKUPINA B



TECHNOLÓGIA STANDARD

CENOVÁ SKUPINA C



SKUPINA A	135,00 [112,50]
SKUPINA B	177,00 [147,50]
SKUPINA C	135,00 [112,50]

HAGA H4

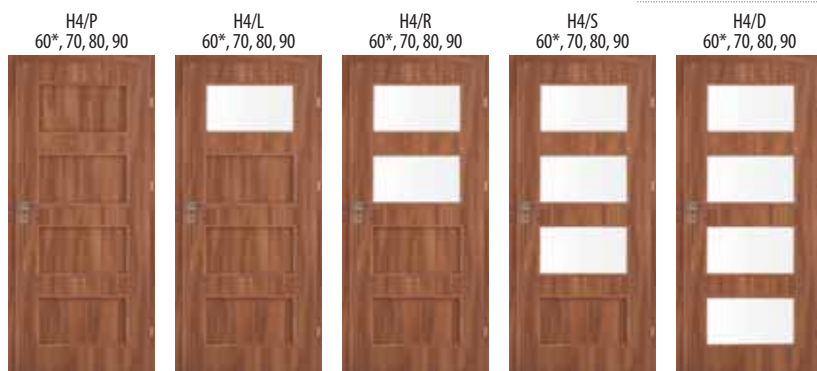

HAGA H5

ZASKLENIE

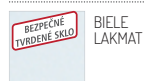

BIELE LAKMAT



BIELE LAKMAT model HAGA H6

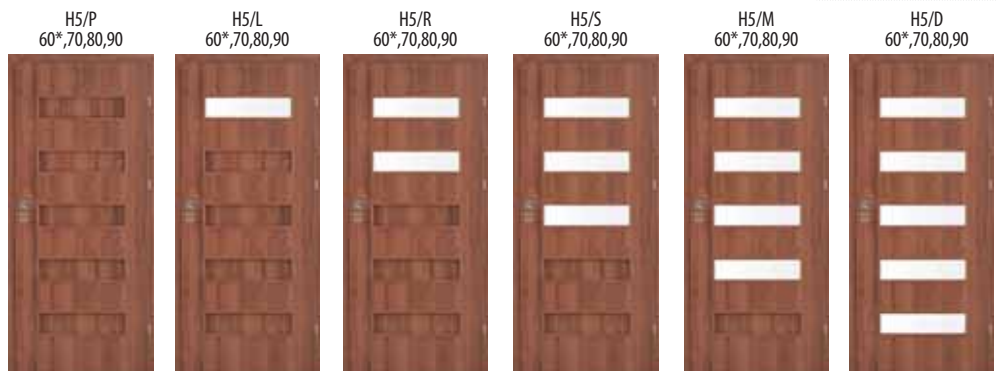

SKUPINA A	129,00 [107,50]
SKUPINA B	172,00 [143,33]
SKUPINA C	129,00 [107,50]

príplatok za krídlo v rozmere 100

15,00 [12,50]

*Krídla vo farbách Nut (NJ), Koňak (KJ), Imbir (IJ), Vog (VJ) v dvojprúdovej fólii môžu byť vyrobené v rozmere 60 z dvojprúdovej fólie rozmeru 70, vtedy je fólia 70 odrezaná z oboch strán. Horizontálne rozmiestnenie vzoru je také isté ako v rozmere 70, užšie sú dve časti vertikálneho vzoru. Iným možným variantom je použitie jednorúdovej fólie, ktorá má vertikálne rozmiestnenie vzoru.

Krídla v rozmere 100, 110 vyrábané sú vylučne s použitím jednorúdovej fólie.

HAGA H6



SKUPINA A	110,00 [91,67]
SKUPINA B	152,00 [126,67]
SKUPINA C	110,00 [91,67]

EX ET ETNA



EX/P, ET/P 60*, 70, 80, 90	EX/L, ET/L 60*, 70, 80, 90	EX/S, ET/S 60*, 70, 80, 90	EX/D, ET/D 60*, 70, 80, 90	
126,00 [105,00]	132,00 [110,00]	147,00 [122,50]	140,00 [116,67]	SKUPINA A
130,00 [108,33]	136,00 [113,33]	147,00 [122,50]		SKUPINA B
143,00 [119,17]	150,00 [125,00]	160,00 [133,33]		SKUPINA C

TECHNOLÓGIA STANDARD - MODEL ET

CENOVÁ SKUPINA A



CENOVÁ SKUPINA B



TECHNOLÓGIA SOFT - MODEL EX

CENOVÁ SKUPINA A



CENOVÁ SKUPINA C

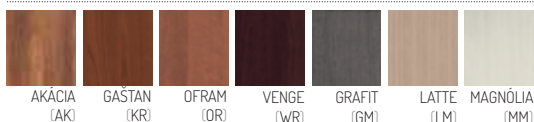

Krídla v rozmere 100, 110 vyrábané sú vylučene s použitím jednorúdovej fólie.

*Krídla vo farbách Nut (NJ), Koňak (KJ), Imbír (IJ), Vog (VJ) v dvojprúdovej fólii môžu byť vyrobené v rozmere 60 z dvojprúdovej fólie rozmeru 70, vtedy je fólia 70 odrezaná z oboch strán. Horizontálne rozmiestnenie vzoru je také isté ako v rozmere 70, užšie sú dve časti vertikálneho vzoru. Iným možným variantom je použitie jednorúdovej fólie, ktorá má vertikálne rozmiestnenie vzoru.

príplatok za krídlo v rozmere 100, 110 sklenie ako v rozmere 90

15,00 [12,50]



MN MONTANA



MN/P 60, 70, 80, 90	MN/L 60, 70, 80, 90	MN/S 60, 70, 80, 90	MN/D 60, 70, 80, 90	
100,00 [83,33]	112,00 [93,33]	100,00 [83,33]	122,00 [101,67]	SKUPINA A
108,00 [90,00]	120,00 [100,00]	108,00 [90,00]	129,00 [107,50]	SKUPINA B

TECHNOLÓGIA STANDARD

CENOVÁ SKUPINA A

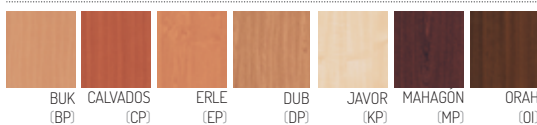

TECHNOLÓGIA SOFT

SKUPINA A



CENOVÁ SKUPINA C



príplatok za krídlo v rozmere 100, 110 sklenie ako v rozmere 90

15,00 [12,50]

KO KOBE



KO/P 60*, 70, 80, 90	KO/L 60*, 70, 80, 90	KO/R 60*, 70, 80, 90	KO/S 60*, 70, 80, 90	KO/D 60*, 70, 80, 90
160,00 [130,33]	162,00 [135,00]	164,00 [136,67]	166,00 [138,33]	

TECHNOLÓGIA STANDARD



ZASKLENIE



POZOR: Príplatok za vyplnenie drevotrieskou (roz. 60-90): - 37,00 € s DPH / 30,83 € bez DPH

*Krídla vo farbách Nut (NJ), Koňak (KJ), Imbír (IJ), Vog (VJ) v dvojprúdovej fólii môžu byť vyrobené v rozmere 60 z dvojprúdovej fólie rozmeru 70, vtedy je fólia 70 odrezaná z oboch strán. Horizontálne rozmiestnenie vzoru je také isté ako v rozmere 70, užšie sú dve časti vertikálneho vzoru. Iným možným variantom je použitie jednorúdovej fólie, ktorá má vertikálne rozmiestnenie vzoru.

DENVER DX DV

TECHNOLÓGIA SOFT

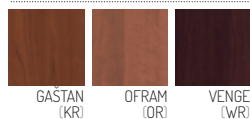

ZASKLENIE



príplatok za krídlo v rozmere 100, 110 sklenie ako v rozmere 90

15,00 [12,50]

DX/P
60, 70, 80, 90



DX/L
60, 70, 80, 90



DV/L
60, 70, 80, 90



DV/S
60, 70, 80, 90



DX/S
60, 70, 80, 90



71,00 [59,17]

104,00 [86,67]

91,00 [75,83]

106,00 [88,33]

127,00 [105,83]

TECHNOLÓGIA STANDARD

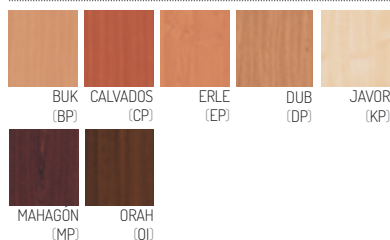

TECHNOLÓGIA SOFT



ZASKLENIE



príplatok za krídlo v rozmere 100, 110 sklenie ako v rozmere 90

15,00 [12,50]

MANHATTAN MA

MA/P
60, 70, 80, 90



MA/L
60, 70, 80, 90



MA/R
70, 80, 90



MA/S
70, 80, 90



MA/D
70, 80, 90



119,00 [99,17]

125,00 [104,17]

130,00 [108,33]

132,00 [110,00]

135,00 [112,50]

TECHNOLÓGIA STANDARD



TECHNOLÓGIA SOFT



ZASKLENIE

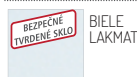

príplatok za krídlo v rozmere 100, 110

15,00 [12,50]

YORK YO

YO/P
60, 70, 80, 90



YO/L
60, 70, 80, 90



YO/D
60, 70, 80, 90



115,00 [95,83]

121,00 [100,83]

132,00 [110,00]

TECHNOLÓGIA STANDARD

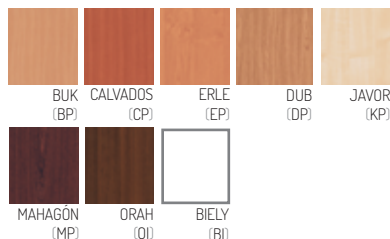

ZASKLENIE



POZOR!

Možnosť úpravy výšky krídla do 20mm.
Zasklievacia lišta v krídlach Vesto VS - PVC
Zasklievacia lišta v krídlach Vesto VT - MDF

VT/P
60, 70, 80, 90



VT/L
60, 70, 80, 90



VS/L
60, 70, 80, 90



VT/S
60, 70, 80, 90



VS/S
60, 70, 80, 90



42,00 [35,00]

68,00 [56,67]

78,00 [65,00]

91,00 [75,83]

príplatok za krídlo v rozmere 100, 110 sklenie ako v rozmere 90

15,00 [12,50]

VESTO VT VS

BO BW BOSTON



BO/P
60, 70, 80, 90

BO/L
60, 70, 80, 90

BO/S
60, 70, 80, 90

50,00 [41,67]	79,00 [65,83]	106,00 [88,33]	SKUPINA A
50,00 [41,67]	81,00 [67,50]	112,00 [93,33]	SKUPINA B

TECHNOLÓGIA STANDARD

CENOVÁ SKUPINA A



BIELY
(BI)

CENOVÁ SKUPINA B



BUK
(BP)

JAVOR
(KP)

CALVADOS
(CP)

ERLE
(EP)

DUB
(DP)

MAHAGON
(MP)

ORAH
(OI)



Príplatok za vyplnenie drevotriekou:
(model BW rozmer 60-90) - 37,00 € s DPH / 30,83 € bez DPH
(model BW rozmer 100) - 44,00 € s DPH / 36,67 € bez DPH
(model BW rozmer 110) - 52,00 € s DPH / 43,33 € bez DPH

Zasklievacia lišta - drevená (vo farbách JAVOR, ORAH - ramik PCV).

model BO: príplatok za krídlo v rozmere 100, 110 sklenie ako v rozmere 90

15,00 [12,50]

ZASKLENIE



ornamentové vzor 105
biely
farby: KP, BI, BP



ornamentové vzor 105
medové
farby: DP, CP, MP, OI, EP

AL ANDORA



AL/P
60, 70, 80, 90

AL/L
60, 70, 80, 90

AL/S
70, 80, 90

AL/D
70, 80, 90

116,00 [96,67]	135,00 [112,50]	158,00 [131,67]	177,00 [147,50]	SKUPINA A
120,00 [100,00]	158,00 [131,67]	174,00 [145,00]	197,00 [164,17]	SKUPINA B

ZASKLENIE



ornamentové vzor 105
biely
farby: BIELY



ornamentové vzor 105
medové farby:
TEAK, LAZUR, AREO, GRIN

TECHNOLÓGIA STANDARD

CENOVÁ SKUPINA A



BIELY
(BL)

CENOVÁ SKUPINA B



AREO
(AL)

GRIN
(GL)

LAZUR
(LL)

TEAK
(TL)



ML MALAGA

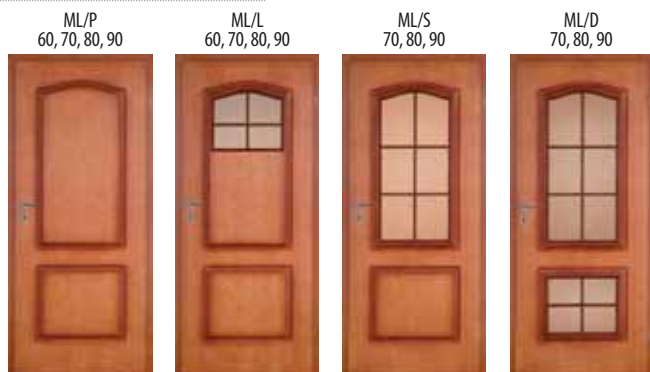

ML/P
60, 70, 80, 90

ML/L
60, 70, 80, 90

ML/S
70, 80, 90

ML/D
70, 80, 90

139,00 [115,83]	162,00 [135,00]	174,00 [145,00]	204,00 [170,00]
-----------------	-----------------	-----------------	-----------------

ZASKLENIE



ornamentové vzor 105
medové farby:
TEAK, LAZUR, AREO, GRIN

TECHNOLÓGIA STANDARD



AREO
(AL)

GRIN
(GL)

LAZUR
(LL)

TEAK
(TL)



DAKAR DA DK DP

ZASKLENIE



BIELE LAKMAT



informácia na str.1

Príplatok za vyplnenie drevotrieskou:
(model DK rozmer 60-90) - 37,00 € s DPH / 30,83 € bez DPH
(model DK rozmer 100) - 44,00 € s DPH / 36,67 € bez DPH
(model DK rozmer 110) - 52,00 € s DPH / 43,33 € bez DPH

model DA, DK: príplatok za krídlo v rozmere 100, 110
sklenie ako v rozmere 90

15,00 [12,50]

model DP: príplatok za krídlo v rozmere 100, 110:

62,00 [51,67]

DA/P 60, 70, 80, 90	DA/L 60, 70, 80	DA/S 70, 80, 90	DA/D 70, 80, 90	DP/P 70, 80, 90
104,00 [86,67]	126,00 [105,00]	137,00 [114,17]	176,00 [146,67]	

Doplnky v cene krídla:

• dva vložkové zámky, • kukátko, • pevné bezpečnostné trny.

POZOR! Zárubna O/MF/Z otvory na trny pri zárubni - symbol B- vpište do predposlednej položky kódu



CPL (najtvrdšia umelá fólia) charakterizuje sa:

- vysokou odolnosťou voči oderu a mechanickému poškodeniu,
- nemusí byť konzervovaný,
- tento typ fólie sa používa v priestoroch, kde sú dvere vystavené veľmi častému používaniu napr. v školách, nemocniciach, hoteloch.

TECHNOLÓGIA STANDARD

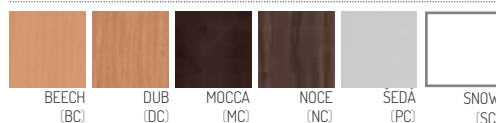

	Z/DF	
Pevná zárubňa (100 x 43) Drevená fóliovaná, typ Z pre verziu Y (vložkový zámok) alebo pre verziu P (dva vložkové zámky)		69,00 [57,50]
Štvrtváček vypuklý		12,00 [10,00]
Lišta		
Lišta Q		16,00 [13,33]

BOSTON STANDARD PLUS BS

BS/P
70, 80, 90

* otvory na trny pri zárubni - symbol B- vpište do predposlednej položky kódu

model BS: príplatok za krídlo v rozmere 100, 110:

62,00 [51,67]



160,00 [133,33]

DOPLNKY ZA PRÍPLATOK: (MODEL BS/P)		
• Druhý zámok(P)	6,00	5,00
• Kukátko	6,00	5,00
• Pevné bezpečnostné trny	10,00	8,33
• Prah	12,00	10,00

TECHNOLÓGIA STANDARD



KONŠTRUKCIA ZOSILNENÁ HLIŇKOVÝM PLECHOM (MODEL BS/P)

Dodatočné zosilnená hliníkovým plechom.

Dve vrstvy plechu sú umiestnené priamo medzi lakovanou doskou HDF, ktorá tvorí opláštenie krídla a drevotrieskovou výplňou. Taká konštrukcia krídla poskytuje odolnosť na nevhodné exploatačné podmienky, výrobok sa stáva menej citlivý na rozdielne teploty a vlhkosti. Väčšia stabilita dverového krídla, zväčší sa komfort jeho používania.

DOPLNKY V CENE KRÍDLA:

jeden vložkový zámok, tri čapové závesy, možnosť úpravy výšky krídla prostredníctvom skrátenia zo spodu do 60 mm

rozdelenie farieb podľa ich intenzity: PALETA RAL

SKUPINA R1 – FARBY SVETLÉ: PRÍPLATOK PODĽA TABULKY																			
1013	1014	1015	6019	7035	7038	7044	7047	9001	9002	9003	9010	9016	9018						
SKUPINA R2 – FARBY BLEDSIE: PRÍPLATOK PODĽA TABULKY																			
1000	1001	1002	1003	1004	1005	1006	1007	1012	1016	1017	1018	1023	1028	1032	1034	1037	3012	3015	6027
6034	7001	7004	7040	7042	7045														
SKUPINA R3 – FARBY BLEDE: PRÍPLATOK PODĽA TABULKY																			
1011	1019	1020	1024	1027	1033	2000	2001	2002	2003	2004	2008	2009	2010	2011	2012	3013	3014	3016	3017
3018	3020	3022	3027	3031	4001	4002	4003	4005	4006	4008	4009	4010	5012	5014	5015	5018	5021	5023	5024
6000	6001	6002	6003	6010	6011	6013	6017	6018	6021	6024	6025	6033	7000	7002	7003	7023	7030	7031	7032
7033	7034	7036	7037	7039	7046	8000	8001	8024	8025										
SKUPINA R4 – FARBY TMAVÉ: PRÍPLATOK PODĽA TABULKY																			
3000	3001	3002	3003	3004	3005	3007	3009	3011	4004	4007	5000	5001	5002	5003	5004	5005	5007	5008	5009
5010	5011	5013	5017	5019	5020	5022	6004	6005	6006	6007	6008	6009	6012	6014	6015	6016	6020	6022	6026
6028	6029	6032	7005	7006	7008	7009	7010	7011	7012	7013	7015	7016	7021	7022	7024	7026	7043	8002	8003
8004	8007	8008	8011	8012	8014	8015	8016	8017	8019	8022	8023	8028							

FARBY NCS PO KONZULTÁCIE S ODDLENÍM PREDAJA CENTURION - R

PP POPRAD



96,00 [80,00]

ZASKLENIE



příplatok za krídlo v rozmere 100, sklenie ako v rozmere 90

15,00 [12,50]

Krídla v rozmere 100, 110 vyrábané sú výlučne s použitím jednorúdovej fólie.

*Krídla vo farbách Nut (NJ), Koňak (KJ), Imbir (IJ), Vog (VJ) v dvojprúdovej fólii môžu byť vyrobené v rozmere 60 z dvojprúdovej fólie rozmeru 70, vtedy je fólia 70 odrezaná z oboch strán. Horizontálne rozmiestnenie vzoru je také isté ako v rozmere 70, užšie sú dve časti vertikálneho vzoru. Iným možným variantom je použitie jednorúdovej fólie, ktorá má vertikálne rozmiestnenie vzoru.

TECHNOLÓGIA STANDARD



IN IP INTRO



214,00 [178,33] | 210,00 [175,00]

VERZIA P	VERZIA R
<ul style="list-style-type: none"> dva vložkové zámky, tri čapové závesy, kukátko, možnosť úpravy výšky krídla prostredníctvom skrátania zospodu do 60mm, pevné bezpečnostné trny. 	<ul style="list-style-type: none"> dva zástrčkové zámky, tri čapové závesy, kukátko, možnosť úpravy výšky krídla prostredníctvom skrátania zospodu do 60mm, pevné bezpečnostné trny.

DOPLNKY ZA PRÍPLATOK		
	€ s DPH	€ bez DPH
• Prah	12,00	10,00
• dva zástrčkové zámky (verzia R)	15,00	12,50

Drevená fóliovana typ Z (100 x 43) pre verziu R (zastrčkový zámok) alebo pre verziu P (dva vložkové zámky)	Z/DF	76,00 [63,33]
Lišta		16,00 [13,33]

* otvory na trny pri zárubni - symbol B- vpište do predposlednej položky kódu

TECHNOLÓGIA STANDARD



KONŠTRUKCIA ZOSILNENÁ HLINÍKOVÝM PLECHOM

ZOSILNENÁ KONŠTRUKCIA

Krídlo má obojstranne zosilnenú konštrukciu hliníkovým plechom a vnútorným rámom, čím sme získali väčšiu odolnosť voči nevhodným exploatačným podmienkam. Krídlo je menej citlivé na rozdielne teploty a vlhkosti. Drevotrieka poskytuje lepšiu zvukovú izoláciu. Väčšia stabilita dverového krídla, použitie vysokokvalitnej fólie znižujú riziko poškodenia a zväčšujú komfort jeho používania.

OBLOŽKOVÁ ZÁRUBŇA K DVERÁM INTRO [O/ZW]

MOŽNOSTI OBLOŽKOVEJ ZÁRUBNE

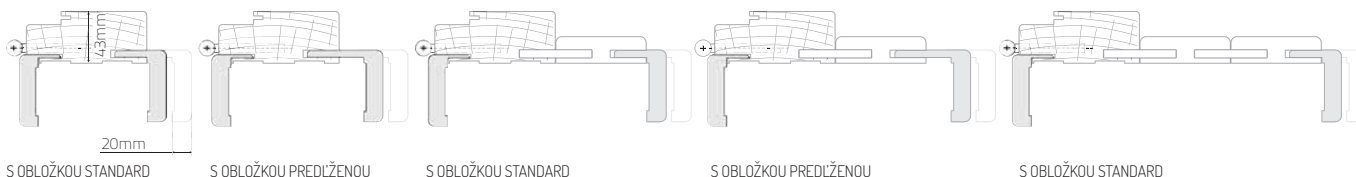

OBLOŽKOVÁ ZÁRUBŇA K DVERÁM INTRO VO FARBÁCH ALDER, PEAR, NUSS, DARK														
SYMBOL	A	B	C	D	E	F	G	H	I	J	K	1	2	3
HRúbKA MJURU V MM	89-109	109-129	129-149	149-169	164-184	189-209	209-229	229-249	249-269	269-289	289-309	309-329	329-349	349-369
ZLOŽENIE STREDOVÝCH ČASTÍ	100	100	140	140	100+75	100+100	100+100	100+140	100+140	100+180	100+180	100+220	100+220	140+220
OBLOŽKA	standard	predlžená	standard	predlžená	standard	standard	predlžená	standard	predlžená	standard	predlžená	standard	predlžená	standard
CENA ZÁRUBNE														
	110,00 91,67	135,00 112,50	148,00 123,33	152,00 126,67	160,00 133,33	167,00 139,17	174,00 145,00	199,00 165,83						

POSUVNÉ SYSTÉMY

POSUVNÝ SYSTÉM NA STENU

Posuvný systém skrytý v stene umožňuje maximálne využitie užitočnej plochy. Konštrukciu systému tvorí kazeta vyrobená z kovových súčastí. Pri otváraní dverí sa krídlo skryje medzi kovový stojan chránený sadro-kartónovou doskou. Zárubňa je pripravená na sadro-kartónovú stenu šírky 125 mm. Zárubňa je vyrobená z MDF dosky. Farba zárubne podľa katalógovej ponuky.

OBSAH POSUVNÉHO NASTENNÉHO SYSTÉMU:

- V cene sady:
- konštrukčná kazeta s posuvným systémom
 - protiprachové kefkové tesnenie
 - prvok vedúci krídlo zvisle
 - zárubňa + krycie obložky

POZOR!

Posuvné dvere sú vyrábané v systéme s hranou (okrem modelu MONACO, OSAKA (OS), NICEA, VERONA, VIGO, SEMKO, SEMKO INOX) vyrábaných v TECHNOLOGII RÁM SOFT.

POSUVNÝ SYSTÉM NA STENU

druhy posuvných systémov
 - posuvné dvere so zárubňou (bezpántovou)
 - posuvné dvere na stenu
 Posuvné dvere sú vyrábané ako jednokrídlové bezfalcové.
 Dostupné rozmery: 60, 70, 80, 90

OBSAH POSUVNÉHO NASTENNÉHO SYSTÉMU:

- dorazová lišta (v prípade výberu krídla s hákovým zámkom je v dorazovej lište vyfrézovaný otvor pre protiplech zámku)
- posuvný mechanizmus
- dve distančné lišty rozmerov 16x26,5mm i 22x45mm (posuvný systém so zárubňou)
- jedna distančná lišta 22x45mm (systém priamo na stenu)
- krycia garniža
- posuvné krídlo
- bezpántová zárubňa

DOPLNKY ZA PRÍPLATOK

posuvný mechanizmus (1800mm)	59,00	49,17
posuvný mechanizmus (2000mm)	64,00	53,33
hákový zámok (2 ks, madiel a protiplech)	54,00	45,00
okružle madlo (chróm, zlato) 1 pár	23,00	19,17
oválne madlo (chróm, zlato) 1 pár	34,00	28,33
náprstok	4,00	3,33
dorazová lišta	8,00	6,67
krycia garniža	cena podľa platného cenníka	
posuvné krídlo (fréz zo spodu v štandarde F)	cena vybraného modelu dverí + príplatok 10,00 € s DPH 8,33 € bez DPH	
bezpántová zárubňa	cena obložkovej zárubne (SW)	

CENNÍK POSUVNÉHO SYSTÉMU PRE POSUVNÉ DVERE DO STENY		€ s DPH	€ bez DPH
zárubňa + protiprachové tesnenia	farba: KOŇAK, IMBIR, NUT, VOG, GAŠTAN, OFRAM, VENGE, AKÁCIA, DEREŠ, BIELY, JAVOR, BUK, DUB, ERLE, CALVADOS, MAHAGÓN, ORAH	139,00	115,83
	farba: GOLD, MILKY, ORECH, VIŠŇA, PLÁZA, CAFÉ, KARAMEL, DARK, ANTIC, LATTE, MAGNOLIE, GRAFIT, BEECH, DUB, ŠEDÁ, MOCCA, NOČE, LEMON, TABACO, SNOW, SOMO, AREO, GRIN, LAZUR, TEAK	147,00	122,50
	farba: EBEN, NUGAT, GRATTA	154,00	128,33
	farba: CHOCO	193,00	160,83
kovová kazeta ECLISSE na sadro-kartónovú stenu + posuvný mechanizmus		347,00	289,17

GARNIŽA POSUVNÉHO SYSTÉMU URČENÁ PRE VŠETKY POSUVNÉ DVERE V ROZMEROCH OD 60 DO 90

	€ s DPH	€ bez DPH	
M/MF	FARBA: BAZA POD LAK, BIELY, BUK, DUB, CALVADOS, ERLE, MAHAGÓN, JAVOR, ORAH (O) FARBA: GAŠTAN, OFRAM, VENGE	38,00	31,67
	FARBA: KOŇAK, IMBIR, NUT, VOG, AKÁCIA, DEREŠ		
	FARBA: AREO, GRIN, LAZUR, TEAK FARBA: BEECH, DUB, ŠEDÁ, MOCCA, NOČE	44,00	36,67
	FARBA: CAFÉ, KARAMEL, DARK, GRAFIT, ORECH (OJ), VIŠŇA, PLÁZA, GOLD, MILKY, LATTE, MAGNOLIA, ANTIC		
	FARBA: EBEN, NUGAT, GRATTA	50,00	41,67
FARBA: CHOCO	69,00	57,50	

FARBY



HÁKOVÝ ZÁMOK



NÁPRSTOK



OVÁLNE MADLO



OKRÚHLE MADLO



* krídla vyrábané s plochej lakovanej dosky (model BOSTON, VESTO)
 ** krídla fóliované (model napr. MANHATTAN)

F1 F2 FOGO EI₂30

F1/F*, F2/F*
80, 90

F1/P, F2/P
70, 80, 90, 100, 110

F1/S, F2/S
70, 80, 90, 100, 110

F1/M, F2/M
70, 80, 90, 100, 110



informácia na str. 1

ZASKLENIE



PRIEHĽADNÉ
OHŇOVZDORNÉ SKLO

VERZIA F1

461,00 [384,17] | 384,00 [320,00] | 770,00 [641,67] | 615,00 [512,50]

VERZIA F2

667,00 [555,83] | 590,00 [491,67] | 976,00 [813,33] | 802,00 [668,33]

* DOSTUPNÉ LEN VO FARBE DARK, ALDER, PEAR, NUSS

VERZIA F1 	EI₂30 O DEKLAROVANEJ OHŇOVZDORNOSTI 30 MINUT.
	VERZIA F2 O DEKLAROVANEJ OHŇOVZDORNOSTI 30 MINUT. DYMOTESTNOSŤ S30. NEPRIEZVUČNOSŤ RW = 32dB.

TECHNICKÉ SCHVALENIE [EI30]: ITB AT-15-6103/2013, ITB VARŠAVA,

CENA DVOJKRÍDLOVÝCH PROTIPOŽIARNÝCH DVERÍ = 2X CENA JEDNOKRÍDLOVÝCH PROTIPOŽIARNÝCH DVERÍ: DVERE PLNÉ, PRESKLENÉ V ROZMERE OD 140-180

DOPLNKY V CENE DVERÍ - VERZIA F1, VERZIA F2

- vložkový zámok so zvýšenou tepelnou odolnosťou (Y)
- tri nastaviteľné čapové závesy
- dve rozťažné tesnenia vo falci zárubne (VERZIA F1)
- montážna sada
- protiplech zámku
- v presklenených krídlach - priehľadné ohňovzdorné sklo
- tesnenia so zvýšenou požiarňou odolnosťou
- dve rozťažné dymotesné tesnenia vo falci zárubni (VERZIA F2)
- klesajúce tesnenie naspodu krídla (VERZIA F2)

DOPLNKY V CENE KRÍDLA - (F1) URČENÉ NA KOVOVÉ PROTIPOŽIARNÉ ZÁRUBNE

- zámok so zvýšenou tepelnou odolnosťou (Y)
- tri nastaviteľné čapové závesy
- montážna sada
- dve rozťažné tesnenia vo falci krídla (VERZIA F1)
- v presklenených krídlach - priehľadné ohňovzdorné sklo

DOPLNKY ZA PRÍPLATOK

	€ s DPH	€ bez DPH
DRUHÝ VLOŽKOVÝ ZÁMOK (P) A PROTIPLECH	14,00	11,67
PEVNÉ BEZPEČNOSTNÉ TRNY (B)	25,00	20,83
KUKÁTKO (W)	29,00	24,17
SAMOZATVÁRAČ	89,00	74,17
PRAH	12,00	10,00
KRÍDLO V ROZMERE 100	77,00	64,17
KRÍDLO V ROZMERE 110	116,00	96,67
KRÍDLO V ROZMERE 120	154,00	128,33

FARBY PRE MODELY FOGO F1, F2

TECHNOLÓGIA STANDARD

cena € s DPH [cena € bez DPH]

OBLOŽKOVÁ ZÁRUBŇA K DVERÁM FOGO

MOŽNOSTI OBLOŽKOVEJ ZÁRUBNE

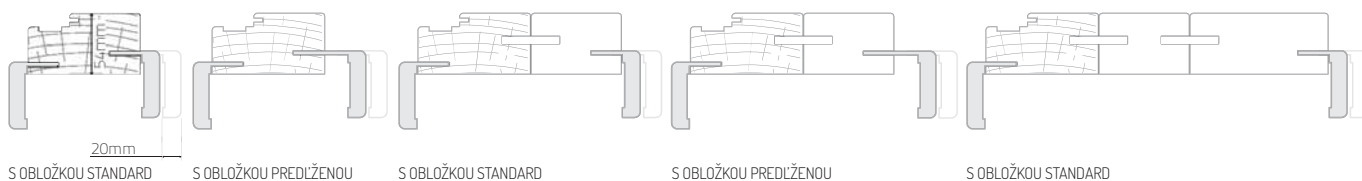

OBLOŽKOVÁ ZÁRUBŇA K PROTIPOŽIARNYM DVERÁM FOGO														
SYMBOL	B	C	D	E	F	G	H	I	J	K	1	2	3	4
HRUBKA MURU V MM	100-120	120-140	140-160	160-180	180-200	200-220	220-240	240-260	260-280	280-300	300-320	320-340	340-360	360-380
ZLOŽENIE STREDOVÝCH ČASTÍ	100	100	140	140	100+80	100+80	100+120	100+120	100+160	100+160	100+80+120	100+80+120	100+120+120	100+120+120
OBLOŽKA	standard	predĺžená	standard	predĺžená	standard	predĺžená	standard	predĺžená	standard	predĺžená	standard	predĺžená	standard	predĺžená
PRÍPLATOK ZA OBLOŽKOVÚ ZÁRUBŇU K PROTIPOŽIARNYM DVERÁM OD ROZMERU 70 DO 100														
		40,00 33,33		76,00 63,33		98,00 81,67		116,00 96,67		135,00 112,50		166,00 138,33		186,00 155,00
PRÍPLATOK ZA OBLOŽKOVÚ ZÁRUBŇU K PROTIPOŽIARNYM DVERÁM ROZMER JEDNOKRÍDLOVEHO KRÍDLA 110, 120														
		60,00 50,00		113,00 94,17		147,00 122,50		175,00 145,83		203,00 169,17		229,00 190,83		249,00 207,50

POZOR! Dvere Fogo ako komplet s obložkovou zárubňou sa označuje symbolom R/F1, R/F2. Symbol zárubne je uvedený v poslednom poli kódu produktu. Zárubňa sa skladá z drevenej časti rozšírenej o stredovú časť vyrobenú z MDF.



SKLO TVRDENÉ - V procese tvrdenia (ohriatie tabule skla na vysokú teplotu a potom rýchle ochladenie) sklo získava vlastnosti bezpečnosti aj vzrastá jeho odolnosť na mechanické činitele. Charakteristickým činiteľom tvrdeného skla je spôsob prasknutia - po rozbití sa rozpadá na malé kúsky s tupými hranami, vďaka čomu sa zmenší riziko zranenia v prípade rozbitia skla.



RÁM SOFT - Konštrukcia krídla je rám vyrobený z vysokokvalitnej lepenej drevenej dosky. Týmto technologickým riešením získava výrobok väčšiu odolnosť, stabilitu a konštrukčne vydrží. Dodatočne hrany krídla sú zagulatené, spojenie fólie je vo falci.



TECHNOLÓGIA SOFT - hrany krídla sú zagulatené. Moderná technológia výroby zväčša estetiku a komfort používania krídla.



STANDARD - Krídla fóliované tradičným spôsobom. Priestor vo falci opepený hranou.



RÁM SOFT DREVO - Rámová konštrukcia zosilnená drevenou lištou alebo lištou s preglejkou. Týmto technologickým riešením získava výrobok väčšiu odolnosť, stabilitu a konštrukčne vydrží. Dodatočne hrany krídla sú zagulatené, spojenie fólie je vo falci.

info! **DODATOČNÉ INFORMÁCIE:**

1. Pre splnenie podmienok Technického Schválenia pre protipožiarne dvere je nutné použiť samozatvárač zhodný s PN-EN 1154:1994/A1:2004.
2. Protipožiarne technické dvere sú ponúkané ako komplet so zárubňou.
3. Vložky do protipožiarnych dverí je nutné použiť zhodné s normou PN-EN 1303:2007/AC:2008
4. Odporúčaný rozmer vložky pre protipožiarne dvere EI230 30/45

NADSVETLÍKY

NADSVETLÍKY K OBLOŽKOVEJ ZÁRUBŇI (CENA ZA 1 BEŽNÝ METER)	
SYMBOL	VEĽKOSŤ mm
A	75-95
B	95-115
C	120-140
D	140-160
E	160-180
F	180-200
G	200-220
H	220-240
I	240-260
J	260-280
K	280-300

48,00 [40,00]

dostupné vo všetkých farbách

TABUĽA 1: ODPORÚČANÉ BEZPEČNÉ SKLO DO NADSVETLÍKOV	
	CENA ZA 1m ²
Sklo bezpečné 2.2.1. (matné)	96,00 [80,00]
Sklo bezpečné 3.3.1. (číre)	
Lakmat	29,00 [24,17]

Pri objednávke je nutné zadať rozmery **S_Z** a **H_Z** a tiež hrúbku múru

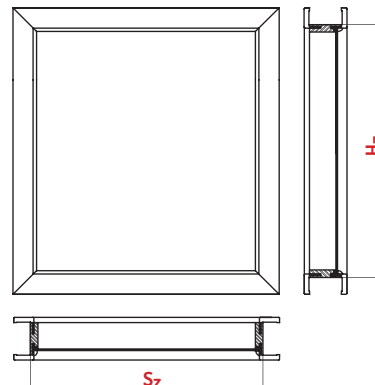

$$\text{OBVOD ZÁRUBNE (bm)} = (S_Z + H_Z) \times 2$$

$$\text{PLOCHA PRESKLENIA (m²)} = S_Z \times H_Z$$

$$\text{CENA NADSVETLÍKA} = \frac{\text{OBVOD ZÁRUBNE (bm)}}{((S_Z + H_Z) \times 2)} \times 48,00 [40,00] + \frac{\text{PLOCHA PRESKLENIA (m²)}}{(S_Z \times H_Z)} \times \text{CENA ZA 1m² SKLA (TABUĽA 1)}$$

LEGENDA
S_Z - ŠÍRKA NADSVETLÍKA
H_Z - VÝŠKA NADSVETLÍKA

PŘÍKLAD RÁTANIA (NADSVETLÍK SO SKLOM 2.2.1 NA PROFILU ZÁRUBNE SWJ H _Z =0,5 m S _Z =0,8 m	
OBVOD ZÁRUBNE (bm) = (0,5 + 0,8) x 2 = 2,6 bm	CENA NADSVETLÍKA = (2,6 x 48,00) + (0,4 x 96,00)
PLOCHA PRESKLENIA = 0,5 x 0,8 = 0,4 m ²	CENA NADSVETLÍKA = (124,80 + 38,40) = 163,20 €

Je možnosť objednania nadsvetlíkov pre dvere FOGO. Kontakt s oddelením predaja Centurion-R

A1 A2 A3 AKUSTIK

A1/P, A2/P, A3/P



KONŠTRUKCIA - MODEL A1 - 30dB

Krídlo v systéme s falcom, konštrukcia dverí je drevený rám opláštený panelom HDF, vyplnený plnou drevotrieskou, v krídle je osadené klesajúce tesnenie. Vyrobené v TECHNOLÓGII STANDARD. **Maximálny rozmer krídla : šírka do 1044 mm, výška do 2164 mm.**

PARAMETRE

[S pevnou zárubňou Z MDF 100x43mm alebo obložkovou LUX-30 dB.]

Rw(C; Ctr)=30(-1;-1)dB súčiniteľ nepriezvučnosti dverí šírky „90“, skúška z badač: S02/12/0006/2604/Sb

KONŠTRUKCIA - MODEL A2 - 32dB

Krídlo v systéme s falcom, konštrukcia krídla drevený rám opláštený doskou HDF, výplň je špeciálna konštrukcia CENTURION-R, v krídle je osadené klesajúce tesnenie. Vyrobené v TECHNOLÓGII STANDARD.

PARAMETRE

[S pevnou zárubňou Z, Q MDF 100x43mm alebo obložkovou LUX, SW - 32dB.]

Rw(C; Ctr)=32(-1;-2)dB súčiniteľ nepriezvučnosti dverí šírky „90“, skúška z badač: S02/12/0006/2604/Sc; skúška z badač so zárubňou SW č. 423.12/20/0075/13

KONŠTRUKCIA - MODEL A3 - 44dB

Krídlo v systéme s falcom, konštrukcia krídla drevený rám opláštený doskou HDF, výplň je špeciálna konštrukcia CENTURION-R, v krídle je osadené klesajúce tesnenie. Vyrobené v TECHNOLÓGII STANDARD.

PARAMETRE

[S pevnou zárubňou Z MDF 100x43mm alebo obložkovou LUX-32 dB.]

Rw(C; Ctr)=32(-1;-2) dB súčiniteľ nepriezvučnosti dverí šírky „90“, skúška z badač: S02/12/0006/2604/Sc

CENA JEDNOKRÍDLOVÝCH DVERÍ = CENA KRÍDLA + CENA ZÁRUBNE

POZOR: dvere AKUSTIK (A1 i A2) sú ponúkané v komplete so zárubňou CZ, O, SW, LUXO

SKUPINA	FARBY	CENA	
		TYP A1	TYP A2
SKUPINA A	BIELY (BI/BA), BUK (BP), ORAH (OI), CALVADOS (CP), DUB (DP), MAHAGÓN (MP), ERLE (EP/EA), JAVOR (KP/KA)	166,00 [138,33]	266,00 [221,67]
SKUPINA B	AKÁCIA (AK), IMBIR (IJ), GAŠŤAN (KR), KOŇAK (KJ), NUT (NJ), OFRAM (OR), VENGE (WR), VOG (VJ)	166,00 [138,33]	
SKUPINA C	LEMON (LJ), TABACO (TJ), DEREŠ (DJ), GOLD (GJ), MILKY (MJ), ORECH (OJ), PLAZA (PJ), VIŠŇA (WJ), ANTIC (AJ), SOMO (SO)	179,00 [149,17]	
SKUPINA D	BEECH (BC), DUB (DC), MOCCA (MC), NOCE (NC), ŠEDÁ (PC), SNOW (SC)	196,00 [163,33]	
SKUPINA E	CAFÉ (CM), DARK (DR), GRAFIT (GM), KARAMEL (KM), LATTE (LM), ALDER (AR), MAGNÓLIA (MM), GRATTA (GT), NUSS (NR), PEAR (PR), EBEN (HJ), NUGAT (NT)	204,00 [170,00]	



FARBY	CENA DVERÍ ZA 1 kpl krídlo + pevná zárubňa 150x80 mm	
	TYP A3	
BIELY (BI/BA), BUK (BP), ORAH (OI), CALVADOS (CP), DUB (DP), MAHAGÓN (MP), ERLE (EP/EA), JAVOR (KP/KA), AKÁCIA (AK), IMBIR (IJ), GAŠŤAN (KR), KOŇAK (KJ), NUT (NJ), OFRAM (OR), VENGE (WR), VOG (VJ), LEMON (LJ), TABACO (TJ), DEREŠ (DJ), GOLD (GJ), MILKY (MJ), ORECH (OJ), PLAZA (PJ), VIŠŇA (WJ), ANTIC (AJ), SOMO (SO), BEECH (BC), DUB (DC), MOCCA (MC), NOCE (NC), ŠEDÁ (PC), SNOW (SC), CAFÉ (CM), DARK (DR), GRAFIT (GM), KARAMEL (KM), LATTE (LM), ALDER (AR), MAGNÓLIA (MM), GRATTA (GT), NUSS (NR), PEAR (PR), EBEN (HJ), NUGAT (NT)	864,00 [720,00]	

TABUĽKA PRÍPLATKOV PRE KRÍDLA AKUSTIK (model A1, A2, A3)

paleta RAL a NCS (okrem metalických)



FARBY RAL, NCS PODĽA SKUPIN FARIEB (str. 11)				
MODEL	SKUPINA 1 FARBY SVETLÉ	SKUPINA 2 FARBY BLEDSIE	SKUPINA 3 FARBY BLEDE	SKUPINA 4 FARBY TMAVE
NEPRIEZVUČNÉ (PRÍPLATOK DO CENOVEJ SKUPINY A)	68,00 [56,67]	87,00 [72,50]	110,00 [91,67]	129,00 [107,50]
ZÁRUBNÉ PRIPRAVENÉ POD LAK STR. 18-19	+40%		+50%	

DOPLNKY ZA PRÍPLATOK (model A1, A2, A3)

Krídlo v rozmere 100 (dla modelu A1)	19,00	15,83
Krídlo v rozmere 100 (dla modelu A2)	39,00	32,50
Krídlo v rozmere 100 (dla modelu A3)	77,00	64,17
Druhý zámok	25,00	20,83

ROZŠÍRENIE PROFILU OBLOŽKOVEJ ZÁRUBNE K DVERÁM AKUSTIK A3 44dB od 150 do 370 mm

SYMBOL	A	B	C	E	F	G	H	I	J	K	1
HRŮBKA MÚRU V MM	150-170	170-190	190-210	210-230	230-250	250-270	270-290	290-310	310-330	330-350	350+370
ZLOŽENIE STREDOVÝCH ČASTÍ	150	150	110+80	110+80	150+80	150+80	150+120	150+120	150+160	150+160	150+200
OBLOŽKA	standard	predĺžená	standard	predĺžená	standard	predĺžená	standard	predĺžená	standard	predĺžená	standard
	40,00 [33,33]		98,00 [81,67]		135,00 [112,50]		166,00 [138,33]		186,00 [155,00]		

FARBY



DODATOČNÉ INFORMÁCIE, DOPLNKY A PRÍPLATKY

DOPLNKY ZA PRÍPLATOK		
	€ s DPH	€ bez DPH
Dodatočná lišta na úpravu výšky krídla prostredníctvom skrátenia zo spodu do 80mm*. Netýka sa krídel vyrobených v TECHNOLOGII SOFT a RÁM SOFT	10,00	8,33
Vetracie otvory (1 rad)	6,00	5,00
Vetracia mriežka* (netýka sa modelov: NICEA, MONACO, OSAKA (OS), SEMKO, SEMKO INOX, HAGA H1, HAGA H6, VERONA, SUPER VERONA, VIGO v rozmere 60 a 70)	10,00	8,33
Ventilačný výrez v krídle	10,00	8,33
Skrátenie dverí alebo zárubne vo výrobe do 60 mm	19,00	15,83
Druhý vložkový zámok (P) model AKUSTIK	25,00	20,83

DOPLNKY ZA PRÍPLATOK		
	€ s DPH	€ bez DPH
Prah	12,00	10,00
Druhý vložkový zámok (P) model FOGO	14,00	11,67
Pevné bezpečnostné trny (B) model FOGO	25,00	20,83
Kukátko model FOGO	29,00	24,17
Druhý zámok (model verzia BOSTON ST+)	6,00	5,00
Kukátko (model verzia BOSTON ST+)	6,00	5,00
Pevné bezpečnostné trny (B) (model verzia BOSTON ST+)	10,00	8,33
Obložka rozširujúca obložkovú zárubňu LUX alebo SW o dodatočné 2 cm	37,00	30,83

PRÍPLATOK ZA LIŠTY A ŠTVRŤVALČEKY PRE DVOJKRÍDLOVÉ DVERE 20%. PRÍPLATOK ZA LIŠTY A ŠTVRŤVALČEKY PRE DVOJKRÍDLOVÝCH DVERÍ 20%.

CENA DVOJKRÍDLOVÝCH DVERÍ = 2 X CENA KRÍDLA CENA DVOJKRÍDLOVEJ ZÁRUBNE = 1,5 X CENA ZÁRUBNE

DODATOČNÉ INFORMÁCIE

Krídla (mimo modelu INTRO, DAKAR DP, BOSTON ST+ verzia s dvojitým zámkom P) dostupné vo verzii dvojkřídlovej alebo posuvnej (netýka sa modelu AKUSTIK a FOGO).
Dvojkřídlové dvere MONACO, OSAKA (OS), NICEA, VERONA, SUPER VERONA, VIGO, SEMKO, SEMKO INOX sú vyrobené v prílehavom systéme v TECHNOLOGII RÁM SOFT.
Posuvné dvere sú v štandarde vybavené madlom a frézom zo spodu, vyrobené sú v bezfalcovom systéme, bez zámku a závesov.

POZOR !

Prípravujúc diery v stene na montáž zárubne, treba brať do úvahy šírku montážnej štrbiny približne 10 mm (priestor na montážnu penu) v tom prípade treba pripočítať do výšky približne 20 mm a do šírky približne 20 mm.
Prípustná tolerancia rozmerov otvoru v múre: - na šírku + 20 mm. - na výšku + 10 mm.

VONKAJŠIE ROZMERY DVOJKRÍDLOVÝCH ZÁRUBNÍ S KRÍDLOM '40							
VEĽKOSŤ	KOMBINÁ- CIA ZLOŽENIA KRÍDEL	DRUHY ZÁRUBNÍ					
		PEVNÁ		OBLOŽKOVÁ MDF			
		„Q“ 100x43 mm		„LUX“		SEGMENTOVÁ	
		ŠÍRKA mm	VÝŠKA mm	ŠÍRKA mm	VÝŠKA mm	ŠÍRKA mm	VÝŠKA mm
100	646 + 444	1123	2013	1125	2014	1117	1992
110	746 + 444	1223	2013	1225	2014	1217	1992
120	846 + 444	1323	2013	1325	2014	1317	1992
130	946 + 444	1423	2013	1425	2014	1417	1992

VONKAJŠIE ROZMERY DVOJKRÍDLOVÝCH ZÁRUBNÍ							
VEĽKOSŤ	KOMBINÁCIA ZLOŽENIA KRÍDEL	DRUHY ZÁRUBNÍ					
		PEVNÁ		OBLOŽKOVÁ MDF			
		„Q“; „Z“ 100x43 mm		„LUX“		FÓLIOVANÁ A LAKOVANÁ A SEGMENTOVÁ	
		ŠÍRKA mm	VÝŠKA mm	ŠÍRKA mm	VÝŠKA mm	ŠÍRKA mm	VÝŠKA mm
120	621 + 621	1288	2013	1290	2014	1282	1992
125	646 + 646	1338	2013	1340	2014	1332	1992
140	721 + 721	1488	2013	1490	2014	1482	1992
145	746 + 746	1538	2013	1540	2014	1532	1992
160	821 + 821	1688	2013	1690	2014	1682	1992
165	846 + 846	1738	2013	1740	2014	1732	1992
180	921 + 921	1888	2013	1890	2014	1882	1992
185	946 + 946	1938	2013	1940	2014	1932	1992

VONKAJŠIE ROZMERY JEDNOKRÍDLOVÝCH ZÁRUBNÍ							
VEĽKOSŤ		DRUHY ZÁRUBNÍ					
		PEVNÁ		OBLOŽKOVÁ MDF			
		„Q“; „Z“ 100x43 mm		„LUX“		FÓLIOVANÁ A LAKOVANÁ A SEGMENTOVÁ	
		ŠÍRKA mm	VÝŠKA mm	ŠÍRKA mm	VÝŠKA mm	ŠÍRKA mm	VÝŠKA mm
60		690	2013	692	2014	666	1992
70		790	2013	792	2014	766	1992
80		890	2013	892	2014	866	1992
90		990	2013	992	2014	966	1992

DARO



DARO	farba: nikel saténová, patina	€ s DPH	€ bez DPH
kľučka		32,00	26,67
(T)		19,00	15,83
(Y)		19,00	15,83
(L)		22,00	18,33

Výrobca kľučiek: Metal-Bud

SIGMA

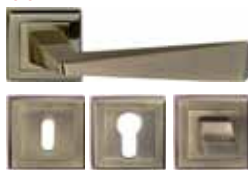

SIGMA	farba: nikel saténová, patina	€ s DPH	€ bez DPH
kľučka		29,00	24,17
(T)		22,00	18,33
(Y)		19,00	15,83
(L)		26,00	21,67

Výrobca kľučiek: Metal-Bud

LAURA



LAURA	chróm	€ s DPH	€ bez DPH
kľučka		39,00	32,50
(T)		25,00	20,83
(Y)		25,00	20,83
(L)		27,00	22,50

Výrobca kľučiek: Nomet sp. z o.o.

LIBRA



LIBRA	nikel saténový (06)	nikel natieraný (07)	€ s DPH	€ bez DPH
kľučka	37,00	30,83	38,00	31,67
(T)	17,00	14,17	18,00	15,00
(Y)	17,00	14,17	18,00	15,00
(L)	23,00	19,17	23,00	19,17

Výrobca kľučiek: Gamet sp. z o.o.

VERDOR

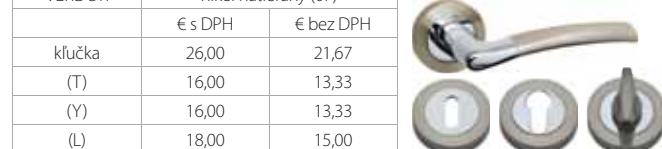

VERDOR	nikel natieraný (07)	€ s DPH	€ bez DPH
kľučka	26,00	21,67	
(T)	16,00	13,33	
(Y)	16,00	13,33	
(L)	18,00	15,00	

Výrobca kľučiek: Gamet sp. z o.o.

		SEGMENTOVÉ		PEVNÉ		ŠTVRŤVALČEK	LIŠTY		
		SEGMENTOVÁ OBLOŽKOVÁ ZÁRUBŇA MDF TYP LUX	SEGMENTOVÁ OBLOŽKOVÁ ZÁRUBŇA FÓLIOVANÁ ALEBO LAKOVANÁ TYP SW	PEVNÁ ZÁRUBNE MDF (100 x 43 mm) FÓLIO- VANÁ ALEBO LAKOVANÁ TYP Z	PEVNÁ ZÁRUBNE MDF (100 x 43 mm) FÓLIOVANÁ TYP Q	ŠTVRŤVALČEK VYPUKLÝ	LIŠTA	LIŠTA Q	
		O/MJ	O/SW	Z/MF	Q/MQ				
BAZA POD LAK NCS, RAL		R1	R2 tabuľka stránka 17		X				
BA	BIELY	X							
BU	BUK	X							
CA	CALVADOS	X							
DA	DUB	X							
EA	ERLE	X			41,00 34,17	57,00 47,50	12,00 10,00	12,00 10,00	16,00 13,33
KA	JAVOR	X							
MA	MAHAGÓN	X							
OA	ORAH	X							
NJ	NUT	R1 tabuľka stránka 17							
VJ	VOG								
AR	ALDER	X			X	X	X		X
PR	PEAR	X			X	X	X		X
NR	NUSS	X			X	X	X		X
DR	DARK				X	X	X		X
CM	CAFÉ					X			X
GM	GRAFIT					X			X
KM	KARAMEL				64,00 53,33	X			X
LM	LATTE					X			X
MM	MAGNÓLIA					X			X
AK	AKÁCIA								
IJ	IMBIR								
KR	GAŠŤAN								
KJ	KOŇAK				52,00 43,33			16,00 13,33	
OR	OFRAM								
WR	VENGE						15,00 12,50		
AJ	ANTIC	R1 tabuľka stránka 17							
GJ	GOLD						57,00 47,50		
DJ	DEREŠ					X			
MJ	MILKY					X			
OJ	ORECH					X			
PJ	PLAZA					X			
WJ	VIŠŇA					X			
LJ	LEMON								
TJ	TABACO					64,00 53,33			
SO	SOMO								
HJ	EBEN					69,00 57,50			
GT	GRATTA								
NT	NUGAT								
BC	BEECH	X				X	X		X
DC	DUB	X				X	X	23,00 19,17	X
MC	MOCCA	X			64,00 53,33	X	X		X
NC	NOCE	X				X	X		X
PC	ŠEDÁ	X			X	X		X	
SC	SNOW	X			X	X		X	
CN	CHOCO	X		104,00 86,67	X	19,00 15,83	27,00 22,50	X	
AL	AREO	X			X			X	
BL	BIELY	X			X			X	
GL	GRIN	X		68,00 56,67	X	15,00 12,50	16,00 13,33	X	
LL	LAZUR	X			X			X	
TL	TEAK	X			X			X	

PŘÍPLATOK ZA ZÁRUBNE PRE DVOJKRÍDLOVÉ DVERE:

PŘÍPLATOK ZA LIŠTY A ŠTVRŤVALČEKY PRE DVOJKRÍDLOVÉ DVERE

50%

20%

* dostupné v univerzálných kompletch obsahujúcich prvky do samostatného skrátania v rozmere 90 (symbol 09) aj do 180 (symbol 99)

cena € s DPH [cena € bez DPH]

SEGMENTOVÁ OBLOŽKOVÁ MDF ZÁRUBŇA TYP LUX (R1)

SYMBOL	Hrúbka steny mm	Zloženie stredových častí	BAZA POD LAK NCS, RAL		IMBIR (IJ) GAŠŤAN (KR) KOŇAK (KJ) LEMON (LJ) MILKY (MJ) NUT (NJ) PLÁZA (PJ)		OFRAM (OR) ORECH (OJ) SOMO (SO) TABACO (TJ) VENGE (WR) VIŠŇA (WJ) VOG (VJ)		CAFÉ (CM) GRAFIT (GM) KARAMEL (KM) LATTE (LM) MAGNOLIA (MM)		GRATTA (GT) EBEN (HJ) NUGAT (NT)		
			AKÁCIA (AK) ANTIC (AJ) DARK (DR) DEREŠ (DJ) GOLD (GJ)	€ s DPH	€ bez DPH	€ s DPH	€ bez DPH	€ s DPH	€ bez DPH	€ s DPH	€ bez DPH	€ s DPH	€ bez DPH
A	75-95			134,00	111,67				140,00	116,67		145,00	120,83
B	95-115			134,00	111,67				140,00	116,67		145,00	120,83
C	120-140			142,00	118,33				148,00	123,33		153,00	127,50
D	140-160			145,00	120,83				150,00	125,00		156,00	130,00
E	160-180			149,00	124,17				155,00	129,17		161,00	134,17
F	180-200			154,00	128,33				159,00	132,50		165,00	137,50
G	200-220			160,00	133,33				165,00	137,50		171,00	142,50
H	220-240	105+120		179,00	149,17				185,00	154,17		191,00	159,17
I	240-260	105+140		184,00	153,33				190,00	158,33		195,00	162,50
J	260-280	105+160		188,00	156,67				194,00	161,67		199,00	165,83
K	280-300	105+180		193,00	160,83				199,00	165,83		204,00	170,00
1	300-320	165+140		197,00	164,17				203,00	169,17		209,00	174,17
2	320-340	165+160		201,00	167,50				207,00	172,50		213,00	177,50
3	340-360	165+180		206,00	171,67				211,00	175,83		218,00	181,67
4	360-380	185+180		210,00	175,00				216,00	180,00		221,00	184,17
5	380-400	205+180		214,00	178,33				220,00	183,33		226,00	188,33
6	400-420	105+160+140											
7	420-440	105+180+140											
8	440-460	165+140+140		291,00	242,50				297,00	247,50		303,00	252,50
9	460-480	165+160+140											
0	480-500	165+180+140											
TUNEL			PRÍPLATOK 50% DO VYBRANEJ POLOŽKY										

NOVINKA! Obložka rozširujúca obložkovú zárubňu LUX alebo SW o dodatočné 2 cm 37,00 € s DPH / 30,83 € bez DPH

SEGMENTOVÁ OBLOŽKOVÁ ZÁRUBŇA FÓLIOVANÁ ALEBO LAKOVANÁ TYP SW (R2)

SYM-BOL	Hrúbka steny mm	Zloženie stredových častí	ŠPECIÁLNA PONUKA NUT (NJ) VOG (VJ)		BAZA POD LAKIER NCS, RAL		AKÁCIA (AK) IMBIR (IJ) GAŠŤAN (KR) KOŇAK (KJ) OFRAM (OR) VENGE (WR)		LEMON (LJ) TABACO (TJ) SOMO (SO)		DEREŠ (DJ) GOLD (GJ) MILKY (MJ) ORECH (OJ) PLÁZA (PJ) VIŠŇA (WJ) ANTIC (AJ) BEECH (BC) DUB (DC) MOCCA (MC) NOCE (NC) SEDÁ (PC) SNOW (SC)		CAFÉ (CM) DARK (DR) GRAFIT (GM) KARAMEL (KM) LATTE (LM) MAGNOLIA (MM)		AREO (AL) BIELY (BL) GRIN (GL) LAZUR (LL) TEAK (TL)		GRATTA (GT) EBEN (HJ) NUGAT (NT) ALDER (AR) PEAR (PR) NUSS (NR)		CHOCO (CN)	
			€ s DPH	€ bez DPH	€ s DPH	€ bez DPH	€ s DPH	€ bez DPH	€ s DPH	€ bez DPH	€ s DPH	€ bez DPH	€ s DPH	€ bez DPH	€ s DPH	€ bez DPH	€ s DPH	€ bez DPH	€ s DPH	€ bez DPH
A	75-95		71,00	59,17	71,00	59,17	77,00	64,17	85,00	70,83	93,00	77,50	98,00	81,67	104,00	86,67	109,00	90,83	166,00	138,33
B	95-115		74,00	61,67	74,00	61,67	79,00	65,83	88,00	73,33	96,00	80,00	102,00	85,00	107,00	89,17	113,00	94,17	172,00	143,33
C	120-140		77,00	64,17	77,00	64,17	81,00	67,50	91,00	75,83	100,00	83,33	106,00	88,33	110,00	91,67	116,00	96,67	177,00	147,50
D	140-160		79,00	65,83	79,00	65,83	83,00	69,17	93,00	77,50	103,00	85,83	109,00	90,83	115,00	95,83	120,00	100,00	182,00	151,67
E	160-180		82,00	68,33	82,00	68,33	85,00	70,83	96,00	80,00	107,00	89,17	113,00	94,17	119,00	99,17	123,00	102,50	187,00	155,83
F	180-200		85,00	70,83	85,00	70,83	88,00	73,33	100,00	83,33	110,00	91,67	116,00	96,67	123,00	102,50	127,00	105,83	194,00	161,67
G	200-220		88,00	73,33	88,00	73,33	90,00	75,00	103,00	85,83	114,00	95,00	120,00	100,00	127,00	105,83	131,00	109,17	201,00	167,50
H	220-240		91,00	75,83	91,00	75,83	93,00	77,50	107,00	89,17	118,00	98,33	123,00	102,50	132,00	110,00	134,00	111,67	209,00	174,17
I	240-260	140+100	105,00	87,50	105,00	87,50	106,00	88,33	110,00	91,67	122,00	101,67	128,00	106,67	143,00	119,17	138,00	115,00	224,00	186,67
J	260-280	140+120	105,00	87,50	108,00	90,00	106,00	88,33	114,00	95,00	125,00	104,17	131,00	109,17	147,00	122,50	142,00	118,33	233,00	194,17
K	280-300	140+140	105,00	87,50	111,00	92,50	106,00	88,33	119,00	99,17	129,00	107,50	135,00	112,50	152,00	126,67	145,00	120,83	243,00	202,50
1	300-320	140+160	115,00	95,83	115,00	95,83	115,00	95,83	132,00	110,00	144,00	120,00	150,00	125,00	156,00	130,00	161,00	134,17	255,00	212,50
2	320-340	140+180	118,00	98,33	118,00	98,33	119,00	99,17	137,00	114,17	148,00	123,33	154,00	128,33	160,00	133,33	164,00	136,67	266,00	221,67
3	340-360	140+200	121,00	100,83	121,00	100,83	121,00	100,83	142,00	118,33	151,00	125,83	157,00	130,83	164,00	136,67	168,00	140,00	280,00	233,33
4	360-380	140+220	124,00	103,33	124,00	103,33	124,00	103,33	147,00	122,50	155,00	129,17	161,00	134,17	169,00	140,83	172,00	143,33	291,00	242,50
5	380-400	220+160	127,00	105,83	127,00	105,83	128,00	106,67	152,00	126,67	159,00	132,50	164,00	136,67	172,00	143,33	175,00	145,83	303,00	252,50
6	400-420	220+180	131,00	109,17	131,00	109,17	132,00	110,00	157,00	130,83	162,00	135,00	170,00	141,67	178,00	148,33	181,00	150,83	314,00	261,67
7	420-440	220+200	135,00	112,50	135,00	112,50	136,00	113,33	162,00	135,00	166,00	138,33	176,00	146,67	184,00	153,33	187,00	155,83	322,00	268,33
8	440-460	220+220	139,00	115,83	139,00	115,83	140,00	116,67	168,00	140,00	170,00	141,67	182,00	151,67	190,00	158,33	192,00	160,00	330,00	275,00
9	460-480	220+120+120	143,00	119,17	143,00	119,17	143,00	119,17	174,00	145,00	174,00	145,00	187,00	155,83	196,00	163,33	198,00	165,00	338,00	281,67
0	480-500	220+140+120	147,00	122,50	147,00	122,50	147,00	122,50	179,00	149,17	178,00	148,33	193,00	160,83	201,00	167,50	204,00	170,00	345,00	287,50

cena € s DPH (cena € bez DPH)

BASIC BIELY (BI, BA)	BASIC JAVOR (KP, KA)	BASIC BUK (BP, BU)	BASIC ERLE (EP, EA)	BASIC CALVADOS (CP, CA)
BASIC MAHAGÓN (MP, MA)	BASIC DUB (DP, DA)	BASIC ORAH (OI, OA)		
BASIC PLUS BIELY (BL)	BASIC PLUS AREO (AL)	BASIC PLUS GRIN (GL)	BASIC PLUS TEAK (TL)	BASIC PLUS LAZUR (LL)
PREMIUM GAŠŤAN (KR)	PREMIUM OFRAM (OR)	PREMIUM DEREŠ (DJ)	PREMIUM NUT (NJ)	PREMIUM VOG (VJ)
PREMIUM KOŇAK (KJ)	PREMIUM IMBIR (IJ)	PREMIUM AKÁCIA (AK)	PREMIUM VENGE (WR)	PREMIUM SOMO (SO)
PREMIUM PLUS MILKY (MJ)	PREMIUM PLUS ORECH (OJ)	PREMIUM PLUS VIŠŇA (WJ)	PREMIUM PLUS PLAZA (PJ)	PREMIUM PLUS GOLD (GJ)
PREMIUM PLUS ANTIC (AJ)	PREMIUM PLUS LEMON (LJ)	PREMIUM PLUS TABACO (TJ)		
PREMIUM LUX ALDER (AR)	PREMIUM LUX PEAR (PR)	PREMIUM LUX NUSS (NR)	PREMIUM LUX DARK (DR)	PREMIUM LUX KARAMEL (KM)
PREMIUM LUX CAFÉ (CM)	PREMIUM LUX LATTE (LM)	PREMIUM LUX MAGNÓLIA (MM)	PREMIUM LUX GRAFIT (GM)	
EXTREME ŠEDÁ (PC)	EXTREME DUB (DC)	EXTREME BEECH (BC)	EXTREME SNOW (SC)	EXTREME EBEN (HJ)
EXTREME GRATTA (GT)	EXTREME NUGAT (NT)	EXTREME MOCCA (MC)	EXTREME NOCE (NC)	
NATURA CHOCO (CN)				

Technické schválenie:
AT-15-4368/2010 ITB Varšava
AT-15-6103/2010 ITB Varšava [E130]

Test Higeny:
HK/B/0309/01/2009 PZH Varšava
HK/B/0309/02/2009 PZH Varšava
HK/B/0750/01/2012 PZH Varšava [E130]